



HA28001-3163162336-20-0000-21
WITH FLOOR/MIT BODEN/Z PODŁOGĄ

HA28001-3163162336-20-0000-20
WITHOUT FLOOR/OHNE BODEN/BEZ PODŁOGI

Thank you for purchasing this product from our megiw4garden range.

In buying goods produced in our company in Borzechowo, you have made the correct choice. We congratulate you and thank you for putting your trust in us. Products with the MEGIW logo are manufactured using the newest technology combined with tradition. The use of high-quality materials allows for long-term, reliable operation.

This document contains:

- conditions of guarantee,
- product assembly instructions,

Conditions of guarantee:

The guarantor provides the purchaser with high-quality products, provided that they are assembled correctly and used in accordance with the following instructions and preserved as described below.

1. An extremely important issue in the assemble of the product is good surface preparation - by levelling the surface. In the case of improper levelling of the surface, the following effects could occur: - the doors not fully closing, - the formation of gaps between the boards, distorted windows or doors.
2. Due to the fact that the products sold by us are frequently in the raw/natural form, the manufacturer recommends its impregnation using products designed for this purpose which are widely available.
3. Customer claims under this guarantee will be considered solely on the basis of the original bill, containing information about date of purchase and original label of the product showing date of production. Complaints will be handled in the event when the fault is reported as soon as it appears.
4. The manufacturer or seller will inform the customer about the acceptance of the complaint, the recognition or that the complaint is unjustified within:
 - fourteen days from the receipt of the complaint,
 - in the event that the complaint is unjustified, the customer covers the cost of the complaint,
 - if the defect described in the complaint is removable, warranty coverage will be implemented through warranty repair,
 - the time of the defect removal is 21 days from the date of receipt of complaint.

The manufacturer's warranty does not cover:

- Damage resulting from acts of God or other circumstances beyond the manufacturer's control.
- Damage caused by alterations by the customers themselves using tools and components not advised by the manufacturer.
- Damage caused by the customer not adhering to the recommendations of the manufacturer regarding correct use, preservation and storage of the product.
- Defects and damage (which the customer was familiar with upon receipt of the product) because of which the price was reduced.
- Intentional differences by the manufacturer than the original in profiles, colour shades resulting from the designed artistic and aesthetic features of the product and also characteristic for the raw materials used for making the furniture.
- Damage resulting from natural wear and tear.
- The manufacturer also reserves the right for further research and technical changes of the product. For this reason there may be minor discrepancies in the descriptions found in the instructions. These type of features do not constitute grounds for complaint.

In the event of problems, please contact us or the seller. We will be pleased to help you.

In addition - healthy knots and natural micro cracks in the wood, occurring during the normal use of the wood, caused by changing atmospheric conditions in which the product is used and which result from the natural physical properties of wood are not considered to be defects. These resulting cracks do not affect the functional properties or durability of the product.

More detailed information can be found on the manufacturer's website - www.megiw4garden.pl

Wir danken für den Kauf von Produkten unserer Firma megiw4garden.

Die Anschaffung der Erzeugnisse aus unserem Betrieb in Borzechowo war eine richtige Wahl. Wir gratulieren und bedanken uns für das uns er-wiesene Vertrauen. Produkte mit dem Logo von MEGIW werden nach neusten Technologien verbunden mit Tradition hergestellt. Die Anwendung von qualitativ hochwertigen Stoffen erlaubt eine langjährige, zuverlässige Nutzung.

Dieses Dokument enthält:

- Garantiebedingungen,
- Montageanleitung für das Produkt.

Garantiebedingungen:

Der Garant sichert dem Käufer eine hohe Qualität der Produkte zu, unter der Bedingung, dass sie richtig nach dieser Anleitung montiert und genutzt werden und die nachstehend beschriebenen Nutzungsregeln eingehalten werden.

1. Eine sehr wichtige Frage bei der Montage des Produktes ist eine gute Vorbereitung des Grundes - durch Nivellieren. Bei falscher Nivellierung des Grundes können folgende Folgen auftreten: - falsch schließende Türen, -Lichtspalte zwischen den Brettern, - Verkrümmung des Fensters oder der Tür.
2. Da es die von uns verkauften Produkte meistens in roher / natürlicher Form gibt, wird durch den Hersteller empfohlen, die Produkte mit allgemein nutzbaren dafür vorgesehenen Mitteln zu imprägnieren.
3. Ansprüche des Kunden aus der Garantie werden ausschließlich auf der Grundlage der Originalrechnung mit Kaufdatum sowie der Originaletikette des Produktes mit deutlichem Herstellungsdatum anerkannt. Es werden Reklamationen bearbeitet, wo der Mangel direkt zum Zeitpunkt der Entstehung gemeldet wird.
4. Darüber, ob die Reklamation zur Bearbeitung angenommen wird oder für unbegründet gehalten wird, informiert der Hersteller oder der Verkäufer den Kunden in einer Frist von:
 - vierzehn Tagen nach dem Eingang der Reklamationsmeldung,
 - bei Feststellung einer unbegründeter Reklamation kommt der Kunde für sie auf,
 - wenn ein Mangel, der Gegenstand der Reklamationsmeldung darstellt, behebbbar ist, wird die Garantieleistung durch Garantiereparatur realisiert.
 - Termin der Behebung des Reklamationsmangels beträgt 21 Tage nach dem Eingang der Meldung.

Die Garantie des Herstellers umfasst keine:

- Beschädigungen, die aus Zufallsereignissen oder anderen Umständen resultieren, die der Hersteller nicht zu vertreten hat.
- Beschädigungen, die bei den durch den Kunden mit Hilfe von Werkzeugen und Elementen, die durch den Hersteller nicht genannt werden, selbstvorgenommenen Änderungen entstanden sind.
- Beschädigungen, die wegen der Nichtbeachtung der durch den Hersteller empfohlenen Regeln für die Nutzung, Konservierung und Lagerung entstanden sind.
- Mängel und Beschädigungen (die dem Käufer bei der Abnahme des Produktes bekannt waren), aufgrund deren der Preis reduziert wurde.
- durch den Hersteller im Prototyp vorgesehenen Unterschiede in Profilen, Farbtönen, die aus den entworfenen dekorativen und ästhetischen Merkmalen des Erzeugnisses sowie aus den für die Stoffe, aus denen die Gartenhäuser hergestellt wurden, typischen Merkmalen, resultieren.
- Beschädigungen, welche durch natürlichen Verschleiß entstehen.
- Hersteller behält sich auch das Recht vor, die Forschung und technische Änderungen der Ware. Daher kann leichte Mehrdeutigkeit bei der Beschreibung in der Anweisung vorkommen. Solche Fehler sind kein Reklamationsgrund. Im Falle von Problemen, wenden Sie sich bitte direkt an uns oder Anbieter. Wir werden Ihnen gerne zur Verfügung stehen und behilflich sein. Darüber hinaus werden keine gesunden Ansätze sowie natürlichen Mikrorisse des Holzes für Mängel gehalten, die während der Nutzung des Holzes entstehen, durch wechselbare Wetterverhältnissen, bei denen der Produkt genutzt wird, hervorgerufen werden, und die aus natürlichen physikalischen Eigenschaften des Holzes resultieren.

Die entstandenen Risse haben keinen Einfluss auf die Nutzungseigenschaften sowie Lebensdauer des Produktes.

Detailliert Informationen finden Sie auf der Internetseite des Herstellers -www.megiw4garden.pl

Dziękujemy za zakup produktów naszej firmy z linii megiw4garden.

Kupując wyroby wyprodukowane w naszym zakładzie w Borzechowie dokonali Państwo trafego wyboru. Gratulujemy i dziękujemy za okazane nam zaufanie. Produkty z logo MEGIW wykonane są według najnowszych technologii połączonych z tradycją. Wykorzystanie materiałów wysokiej jakości pozwala na wieloletnie, niezawodne użytkowanie.

Niniejszy dokument zawiera:

- warunki gwarancji,
- instrukcję montażu produktu.

Warunki gwarancji:

Gwarant zapewnia Kupującemu wysoką jakość produktów, pod warunkiem prawidłowego ich zamontowania i użytkowania w/g niniejszej instrukcji oraz z zachowaniem opisanych poniżej zasad użytkowania.

1. Niezwykle istotną kwestią w montażu produktu, jest dobre przygotowanie podłoża - poprzez wypoziomowanie go. W przypadku niewłaściwego wypoziomowania podłoża skutki mogą być następujące:

- niedomykanie się drzwi,
- powstawanie prześwitów pomiędzy deskami, wypaczenie okna lub drzwi.

2. Z uwagi na fakt, że sprzedawane przez nas produkty najczęściej występują w postaci surowej/naturalnej, producent zaleca impregnację produktów ogólnodostępnymi środkami przeznaczonymi do tego celu.

3. Roszczenia klienta wynikające z gwarancji uznane zostaną wyłącznie na podstawie oryginału rachunku zawierającego datę zakupu oraz oryginalnej etykiety z wyrobu zawierającą wyraźną datę produkcji. Obsługiwane będą reklamacje gdzie wada będzie zgłoszona bezpośrednio w momencie powstania.

4. O przyjęciu reklamacji do realizacji lub też o uznaniu reklamacji za nieuzasadnioną Kupujący będzie powiadomiony przez Producenta lub Sprzedawcę w terminie:

- czternastu dni od czasu wpłynięcia zgłoszenia reklamacyjnego,
- w przypadku stwierdzenia nieuzasadnionej reklamacji klient pokrywa jej koszty,
- gdy wada stanowiąca przedmiot zgłoszenia reklamacyjnego jest usuwalna, świadczenie gwarancyjne będzie zrealizowane poprzez naprawę gwarancyjną,
- termin usunięcia wady reklamacyjnej wynosi 21 dni od czasu wpłynięcia zgłoszenia.

Gwarancją producenta nie są objęte:

- Uszkodzenia wynikłe ze zdarzeń losowych lub innych okoliczności niezależnych od producenta.
- Uszkodzenia wynikłe przy przeróbkach wykonanych we własnym zakresie przez klienta przy użyciu narzędzi i elementów niewskazanych przez producenta.
- Uszkodzenia powstałe w wyniku niezgodnych z zalecanymi przez producenta zasadami użytkowania, konserwacji i przechowywania.
- Wady i uszkodzenia (z którymi klient zapoznał się przy odbiorze produktu) z powodu których obniżono cenę.
- Zamierzone przez producenta w pierwotnym wzorze różnice w profilach, odcieniach kolorów wynikające z zaprojektowanych cech plastycznych i estetycznych wyrobu oraz cech charakterystycznych dla surowców, z których wykonano mebel.
- Uszkodzenia powstałe w wyniku naturalnego zużycia.
- Producent zastrzega sobie także prawa w zakresie dalszych badań i zmian technicznych produktu. Z tego względu mogą wystąpić drobne nieścisłości w opisach stanowiących instrukcję. Tego typu cechy produktu, nie stanowią podstawy do reklamacji.

W razie problemów prosimy o kontakt z nami lub sprzedawcą. Z przyjemnością Państwu pomożemy.

Ponadto - nie uznaje się za wady, zdrowych sęków oraz naturalnych mikropęknięć drewna, zachodzących podczas procesu użytkowania drewna, wywołanych wpływem zmiennych warunków atmosferycznych, w których użytkowany jest wyrób, a które wynikają z naturalnych właściwości fizycznych drewna.

Powstałe pęknięcia nie mają wpływu na walory użytkowe oraz trwałość wyrobu.

Szczegółowe informacje zawarte są na stronie internetowej Producenta - www.megiw4garden.pl

EN Dimension:

DE Hausmaße:

PL Wymiary gabarytowe:

3160x3160x2336

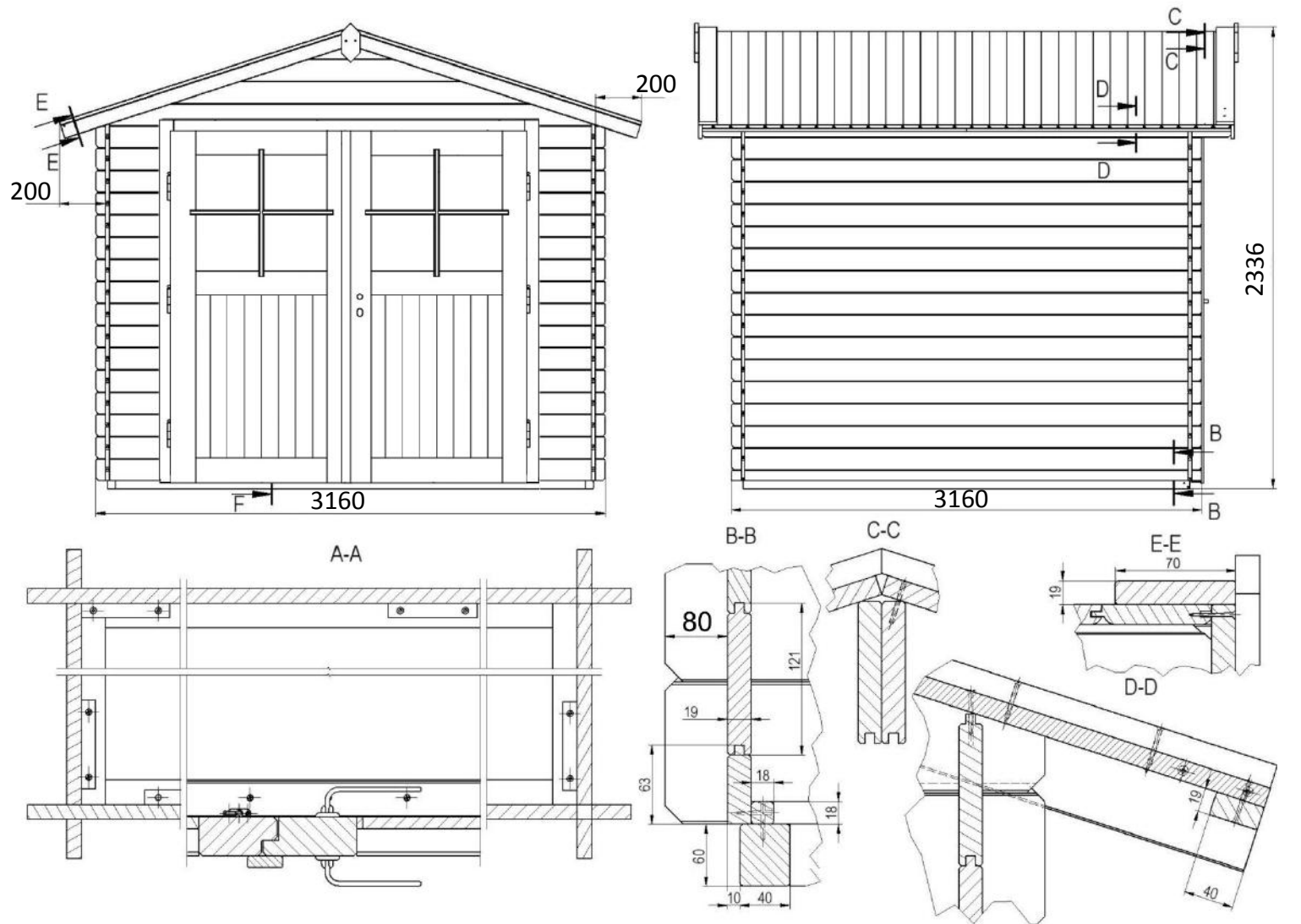

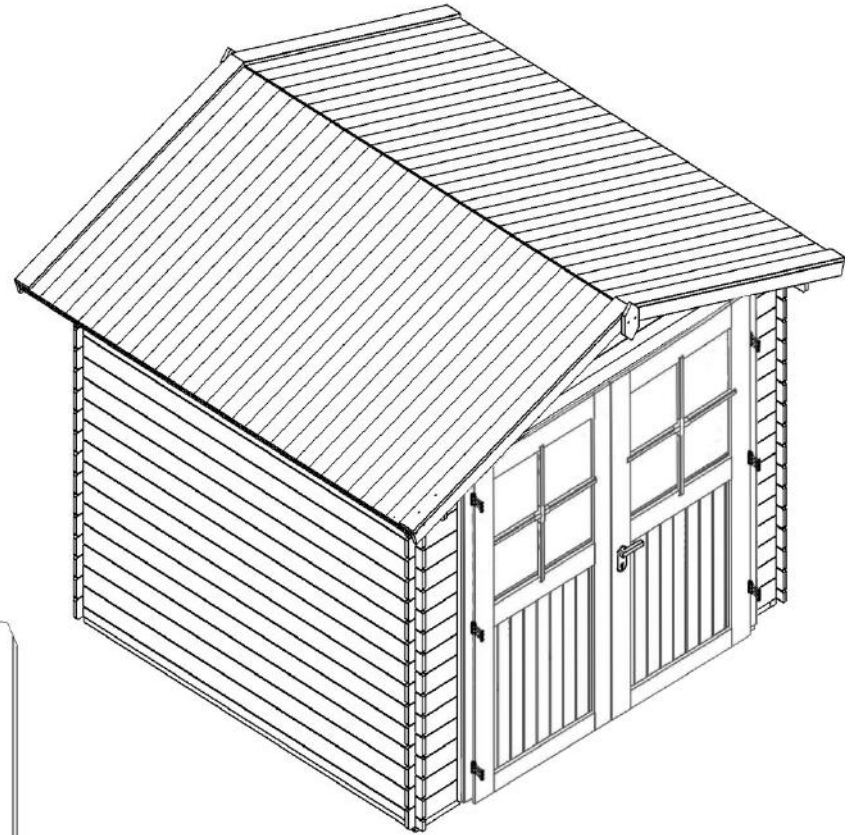
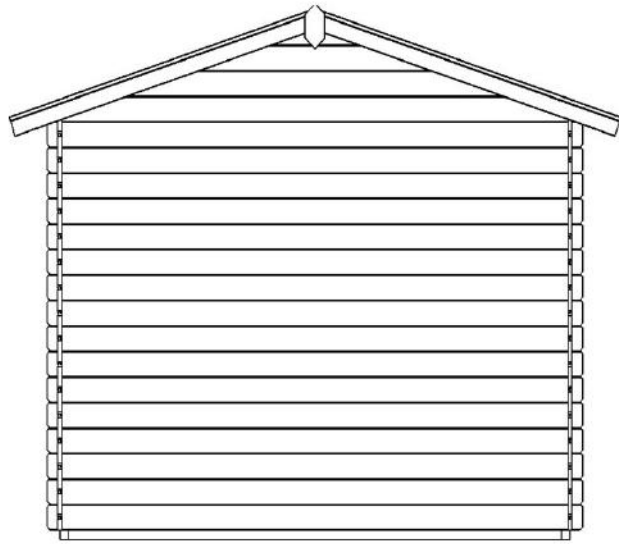

F-F

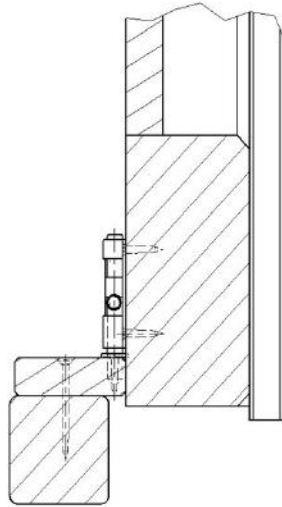

HA28001-3163162336-20-0000-21





WITH FLOOR/MIT BODEN/Z PODŁOGĄ

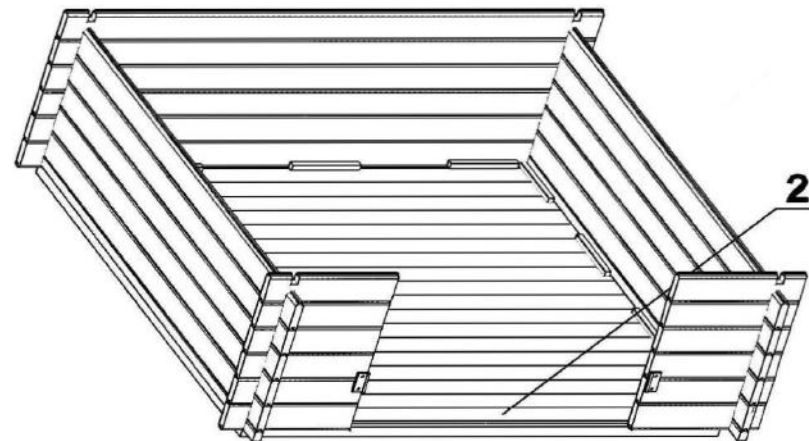
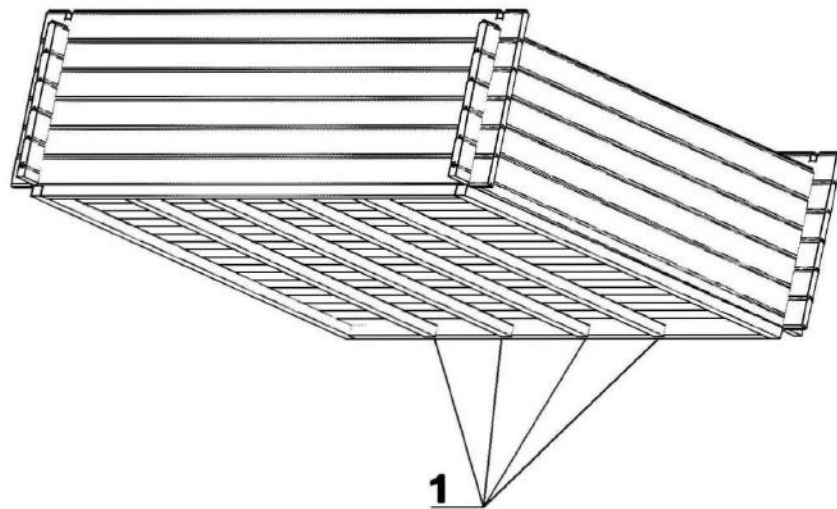

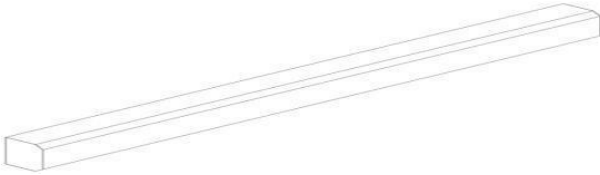
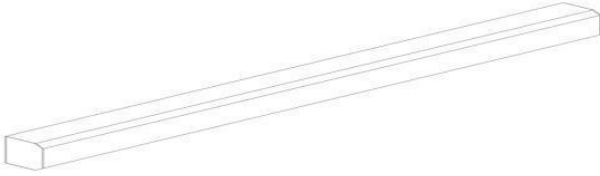
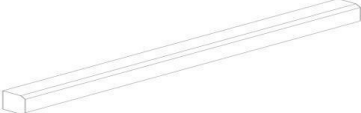
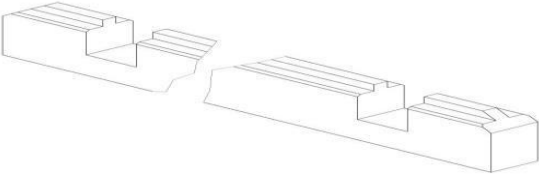
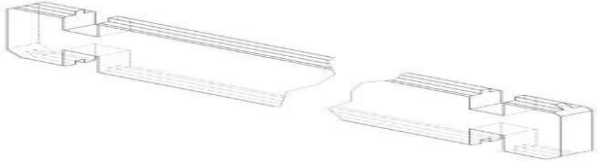

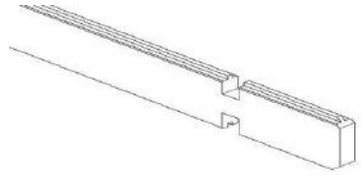
Floor installation is to carried out at the final stage of assembly/ Fußboden Aufbau bitte an der Endphase der Montage durchführen/ Montaż podłogi przeprowadzić w końcowym etapie budowy domku.



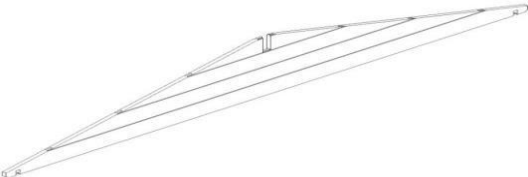

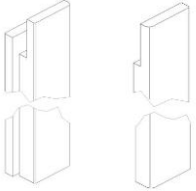
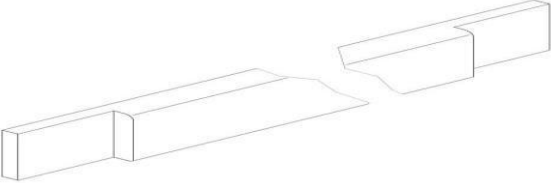
Pos	Picture	Land	Element	Quantity	Size
1		EN	Frame beam	4	40/60/2900
		DE	Rahmenbalken		
		PL	Legar podłogi		
2		EN	The floor board	29	16/96/2940
		DE	Boden Brett		
		PL	Deska podłogi		
3		EN	Nails	270	2"
		DE	Nägel		
		PL	Gwoździe		







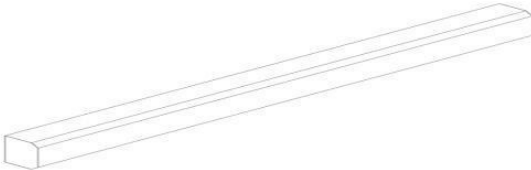



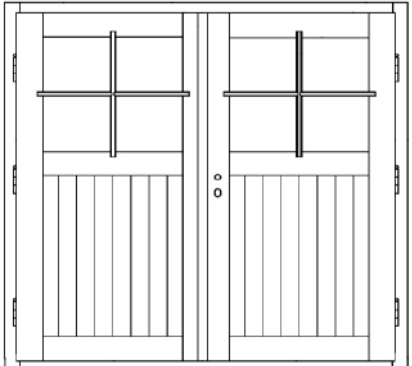

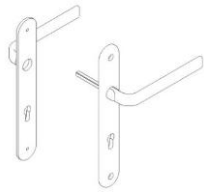

Pos	Picture	Land	Element	Quantity	Size
1		EN	Frame beam	2	40/60/2980
		DE	Rahmenbalken		
		PL	Belka ramy		
2		EN	Frame beam	2	40/60/2900
		DE	Rahmenbalken		
		PL	Belka ramy		
3		EN	Batten support frame	15	18/18/200
		DE	Rahmenleiste		
		PL	Listwa ramy		
4		EN	Side wall board	2	63/28/2660
		DE	Brett Seitenwand schmal		
		PL	Deska ściany bocznej wąska		
5		EN	Back- and sidewallboard	49	121/28/3160
		DE	Rückwand- und Seitenwandbrett		
		PL	Deska deska ściany tylnej i bocznej		

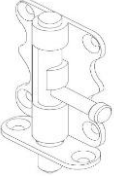
Pos	Picture	Land	Element	Quantity	Size
6		EN	Front wall board - long	34	121/28/701
		DE	Brett Vorderwand lang		
		PL	Deska ściany przedniej		
7		EN	Upper side wall beam	2	113/28/3400
		DE	Oberes Brett Seitenwand		
		PL	Deska ściany bocznej górna		
8		EN	Middle ridge board	2	113/19/3400
		DE	Brett Mittelfirst		
		PL	Deska kalenicy środkowej		
9		EN	Inner ridge supprt	4	113/19/3400
		DE	Brett Innenfirst		
		PL	Deska kalenicy bocznej		
10		EN	Rear gabble wall	2	337/28/3160
		DE	Giebelelement		
		PL	Ściana szczytowa		

Pos	Picture	Land	Element	Quantity	Size
11		EN	Vertical door frame (left/right pegged)	2	46/85/1950
		DE	Türrahmen vertikal (links / rechts gedübelt)		
		PL	Ramiak pionowy futryny (L, P)		
12		EN	Horizontal pegged door frame	1	46/85/1950
		DE	Türrahmen horizontal gedübelt		
		PL	Ramiak poziomy futryny		
13		EN	Door filler slat - vertikal	2	19/70/1950 G100.13.0024, G100.13.0025,
		DE	Füllleiste Tür - senkrecht		
		PL	Listwa maskująca drzwiowa pionowa		
14		EN	Door filler slat - horizontal	1	19/70/1820 G100.13.0026
		DE	Füllleiste Tür - waagrecht		
		PL	Listwa maskująca drzwiowa pozioma		
15		EN	Roof board	80	16/96/1727
		DE	Dach Brett		
		PL	Deska dachu		

Pos	Picture	Land	Element	Quantity	Size
16		EN	Roof top finishing	4	19/70/1738
		DE	Oberes Abschlussbrett Dach		
		PL	Owiewka dachu górna		
17		EN	Front roof finishing	4	19/96/1738
		DE	Vorderes Abschlussbrett Dach		
		PL	Owiewka dachu przednia		
18		EN	Side roof finishing	4	19/40/1700
		DE	Seitliches Abschlussbrett Dach		
		PL	Owiewka dachu boczna		
19		EN	Profile corner	4	40/40/1980
		DE	Eck-Falzleiste		
		PL	Ramiak narożny wewnętrzny		
20		EN	Doorstep	1	19/40/1711
		DE	Türstufe		
		PL	Próg		







Pos	Picture	Land	Element	Quantity	Size
21		EN	Double doors (left/right)	1 kpl	1950/1820
		DE	Zweiflügeltür (linke / rechte Flügel)		
		PL	Drzwi dwuskrzydłowe (L, P)		
22		EN	Door hinge pin	6	
		DE	Stift des Türscharniers		
		PL	Sworzeń zawiasu drzwiowego		
23		EN	Lock cylinder	1kpl	
		DE	Schließzylinder		
		PL	Wkładka do zamka+klucz		
24		EN	Lock cylinder	1kpl	
		DE	Schließzylinder		
		PL	Wkładka do zamka+klucz		

Pos	Picture	Land	Element	Quantity	Size
25		EN	Latch	2	
		DE	Riegel		
		PL	Zasuwa		
26		EN	Sheeting	1	14mb
		DE	Dachpappe		
		PL	Papa		
27		EN	Facia board	2	19/96/200
		DE	Schild		
		PL	Szyld		
28		EN	Sheeting nails	400	2,8 x 15
		DE	Drahtstift		
		PL	Gwoździe papowe		
29		EN	Nails	300	2"
		DE	Nägel		
		PL	Gwoździe		
30		EN	Screw	120	3,5 x 30
		DE	Schraube		
		PL	Wkręt		
31		EN	Screw	120	3,5 x 35
		DE	Schraube		
		PL	Wkręt		
32		EN	Screw	120	3,5 x 40
		DE	Schraube		
		PL	Wkręt		
33		EN	Screw	30	4 x 70
		DE	Schraube		
		PL	Wkręt		

EN List of tools

DE Folgendes Werkzeug sollten Sie vor Beginn des Aufbaus zurechtgelegen haben

PL Wykaz narzędzi.

EN	Screwdriver	
DE	Schraubenzieher	
PL	Śrubokręt	
EN	Drill (drill and drill bits)	
DE	Bohrmaschine/ Elektroschrauber	
PL	Wiertarko-wkrętarka	
EN	Measuring tape	
DE	Bandmaß	
PL	Miara	
EN	Hammer	
DE	Hammer	
PL	Młotek	
EN	Saw	
DE	Feinsäge/Handkreissäge	
PL	Piła	
EN	Spirit level	
DE	Wasserwaage	
PL	Poziomica	
EN	Stanley knife	
DE	Messer	
PL	Nożyk	

1.

EN Frame installation The dimensions of the assembled frame - **2980 x 2980**. Before further assembly, please check the diagonals of the frame. They should be equal. This guarantees that the corners of the frame will be kept at right angles.

DE Grundrahmen Grundrahmenmaße: **2980 x 2980**. Voraussetzung für die richtige Montage ist ein absolutes ebenes und rechtwinkliges Fundament. Überprüfen Sie die Diagonale - sie müssen gerade sein um in Ecken rechter Winkel zu behalten

PL Montaż ramy Gabaryt skróconej ramy: **2980 x 2980**. Przed przystąpieniem do dalszego montażu sprawdź przekątne ramy. Powinny być równe co gwarantuje utrzymanie kątów prostych w narożach ramy.

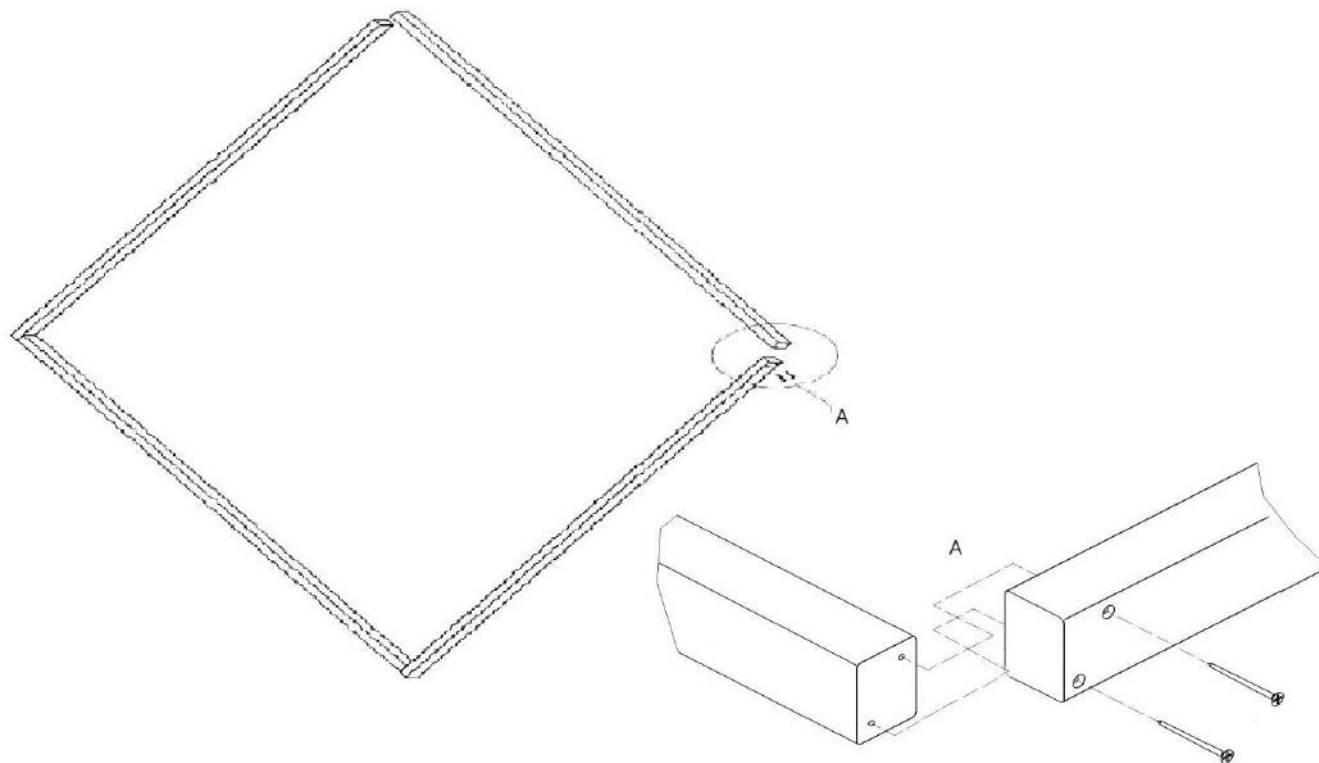

List of parts/Teilliste/Wykaz części:
1(2szt.), 2 (2szt.)
Screws/ Schrauben/Wkręty:33



2.

EN 2.Assembly of walls onto the frame. Stage I

DE 2.Wandaufbau- Teil 1

PL Montaż ścian na ramie. Etap I

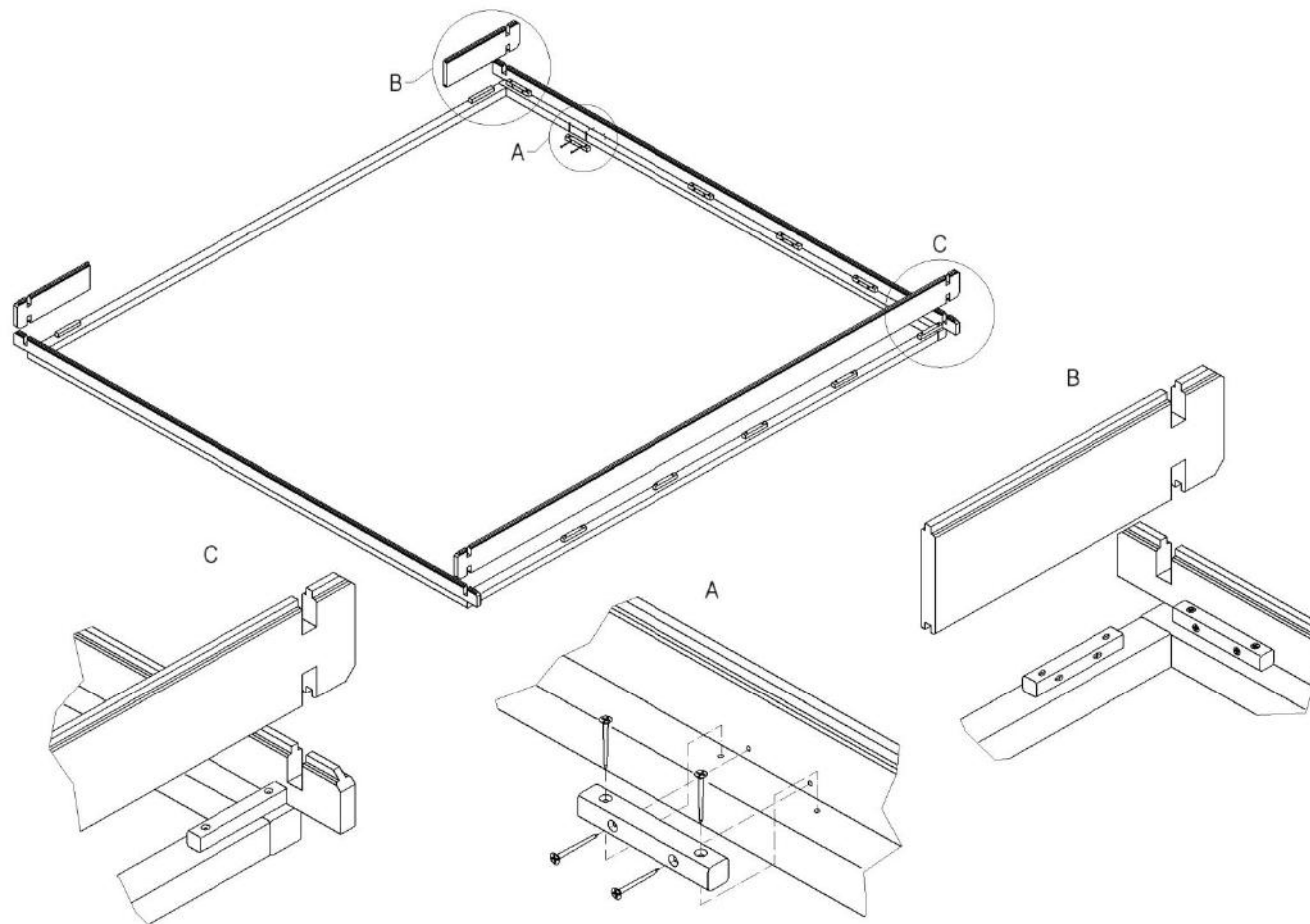

List of parts/Teilliste/Wykaz części:
3(15szt.), 4(2szt.), 5(1szt.), 6(2szt.)
Screws/Schrauben/Wkręty: 31



3.

EN Wall assembly. Stage II

DE Wandaufbau- Teil 2

PL Montaż ścian. Etap II

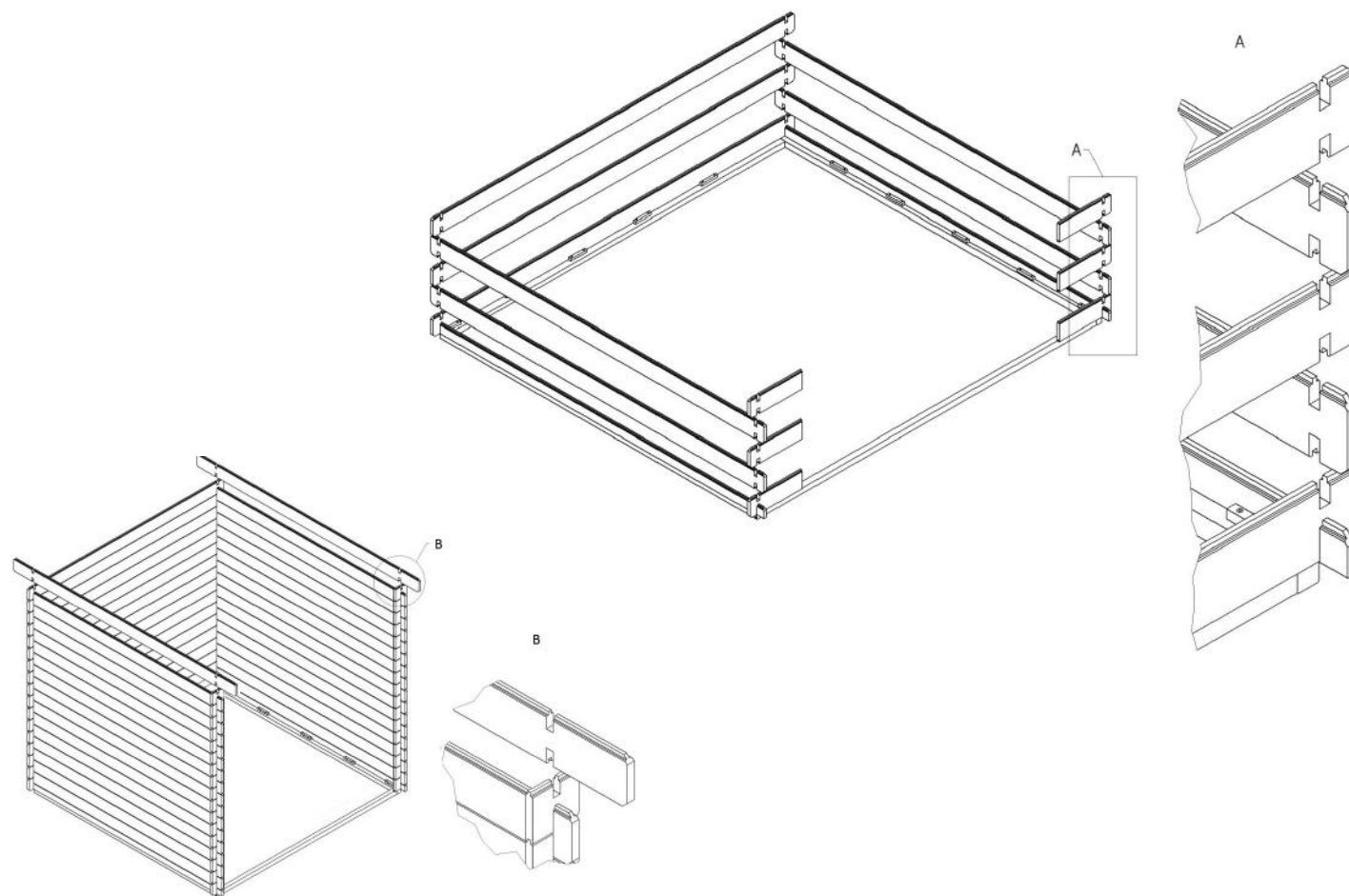

List of parts/Teilliste/Wykaz części:
5(48szt.), 6 (32szt.), 7(2szt.)

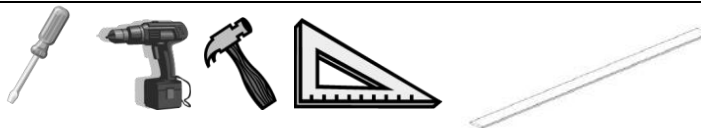

4.

EN Assembly of gable walls and roof purlins.

DE Dachpfette- und Giebeldreieck-aufbau.

PL Montaż ścian szczytowych i płatwi dachowych.

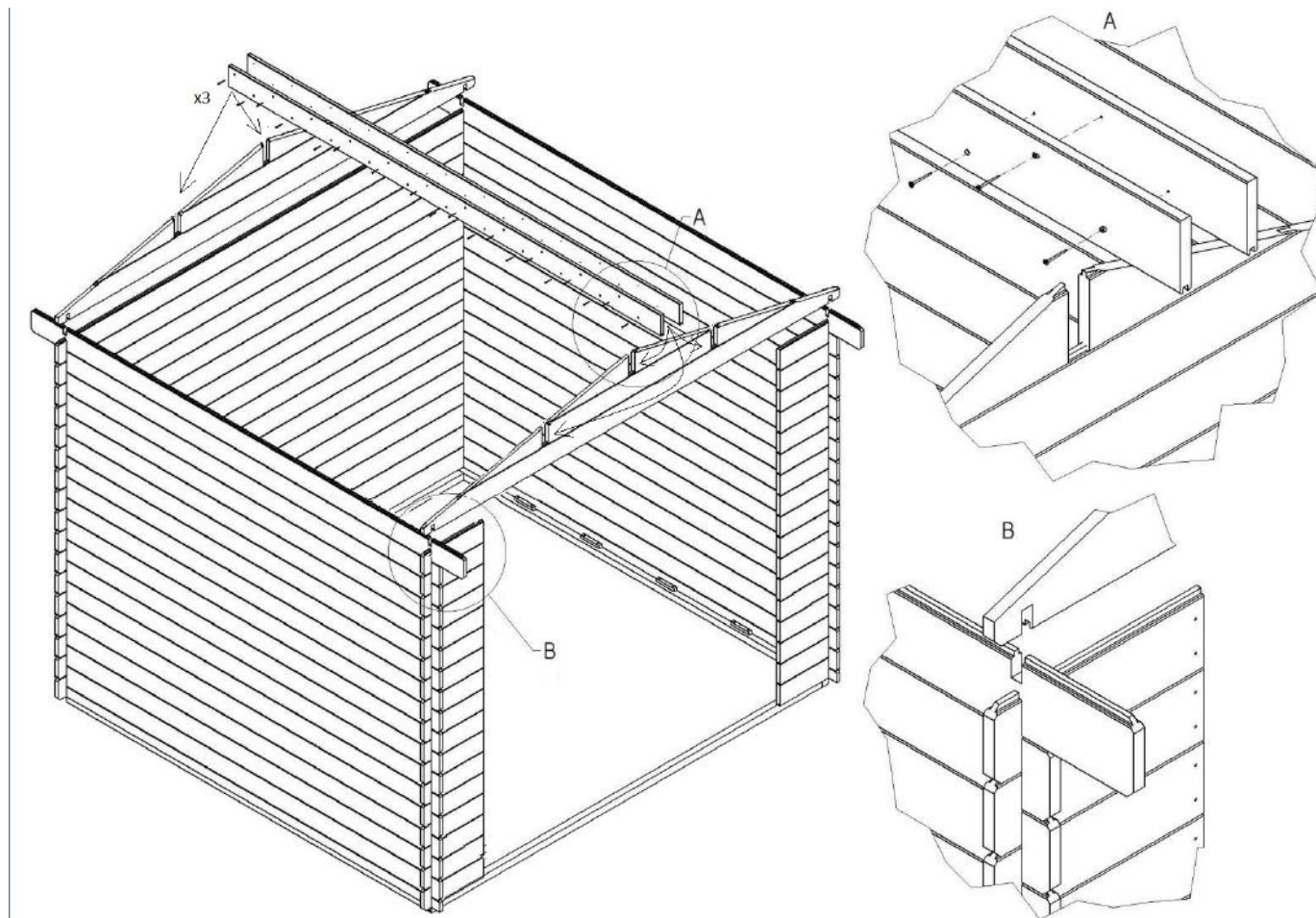

List of parts/Teilliste/Wykaz części:
8(2szt.), 9(4szt.), 10(2szt.)

Screws/Schrauben/Wkręty: 30



5.

EN Assembly of masking strip for door frame

DE Tür- und Fensterleistemontage

PL Montaż listew maskujących futryn drzwi

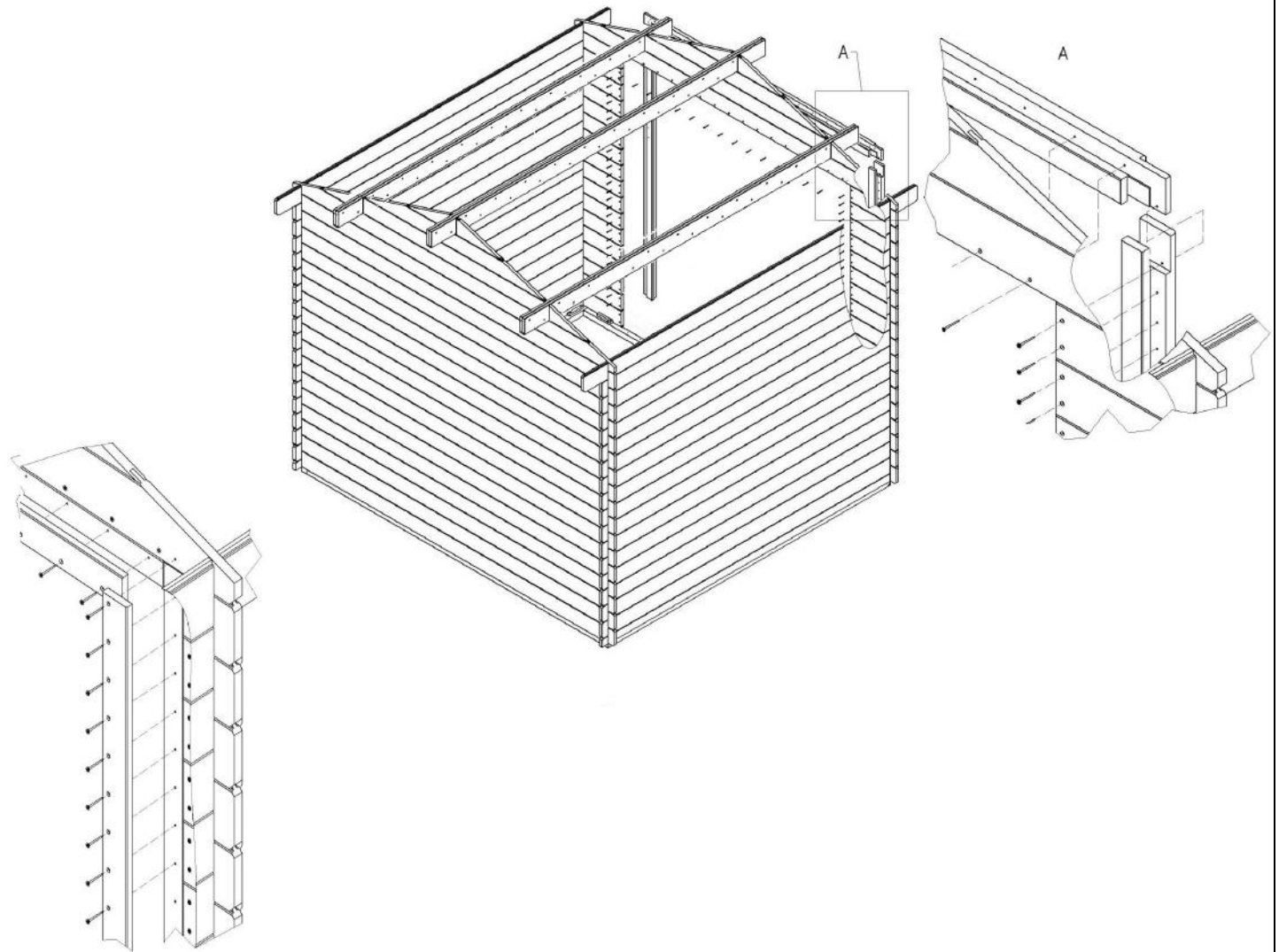

List of parts/Teilliste/Wykaz części:
11(2szt.), 12(1szt.), 13(2szt.), 14(1szt.)
Screws/Schrauben/Wkręty: 31

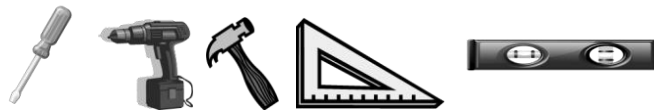

6. **EN** Roof assembly. Stage I Nail the roof boards one by one, on both sides of the roof slopes starting from the front. (Assembly on one side of the roof is shown here)

DE Dachmontage (Teil 1) Bitte beginnen Sie mit der Vorderseite, Anfangsbretter an beide Dachseiten. (Bild darstellt nur eine Dachseite)

PL Montaż dachu Etap 1 Deski przybijamy po kolei na obu spadach dachu począwszy od frontu (umownie pokazano montaż na jednym spadzie dachu)

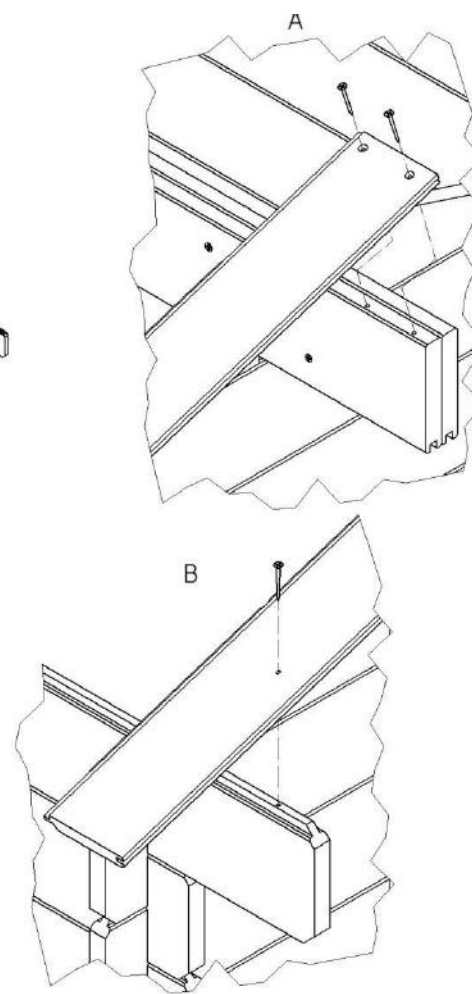
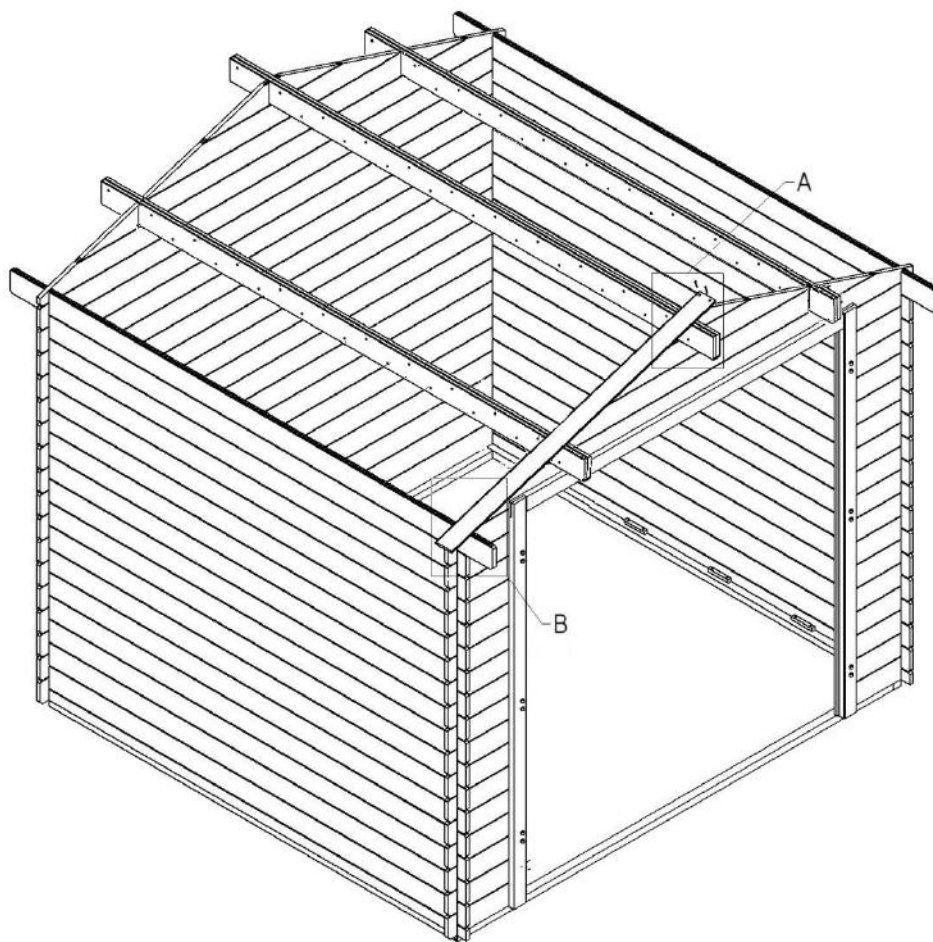

List of parts/Teilliste/Wykaz części:
15(2szt.)
Nails/Schrauben/ Gwoździe:29



7.

EN Roof assembly Stage II If necessary, cut the last board to length (on both sides of the roof).

DE Dachmontage (Teil 2) Wenn nötig, den Endbrett auf Länge zuschneiden (beide Dachseiten)

PL Montaż dachu: Etap 2. W razie konieczności ostatnią deskę dociąć na długości (oba spady dachu).

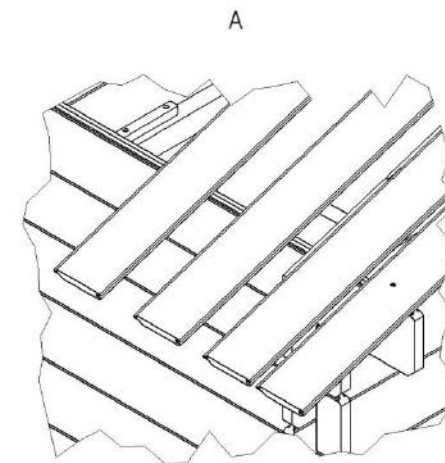
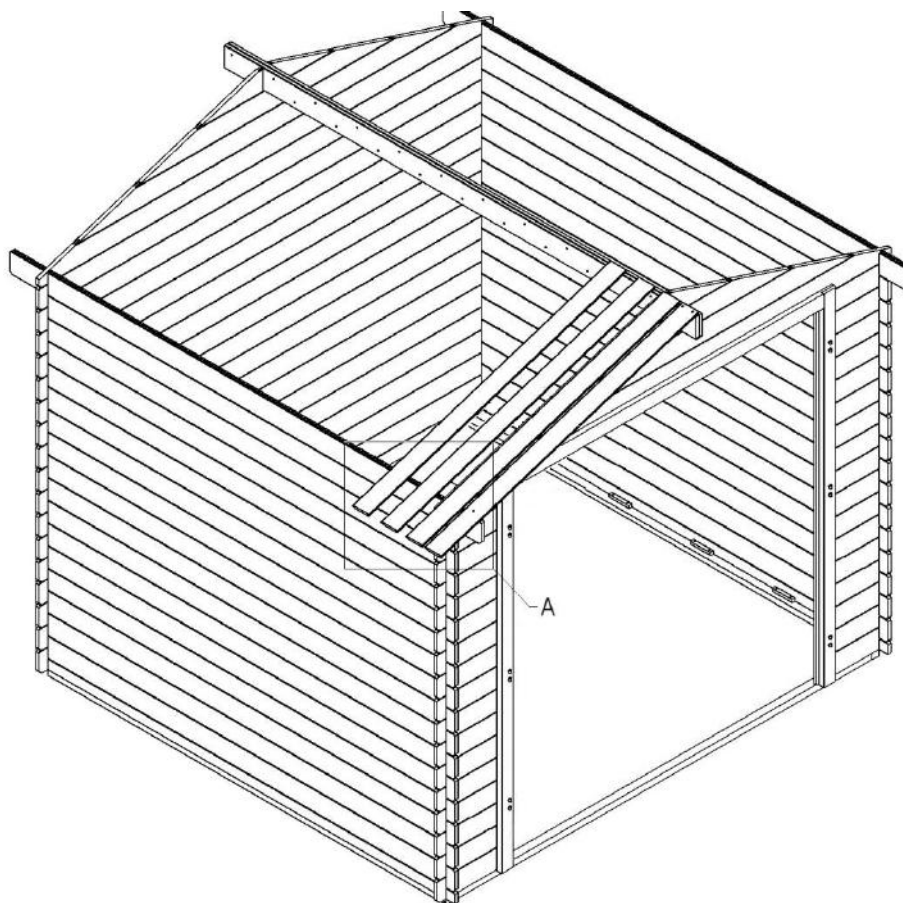

List of parts/Teilliste/Wykaz części:
15(78szt.)
Nails/Schrauben/Gwoździe: 29



8.

EN Fairing assembly. Stage I

DE Windfedermontage - Teil 1

PL Montaż owiewek dachu. Etap I

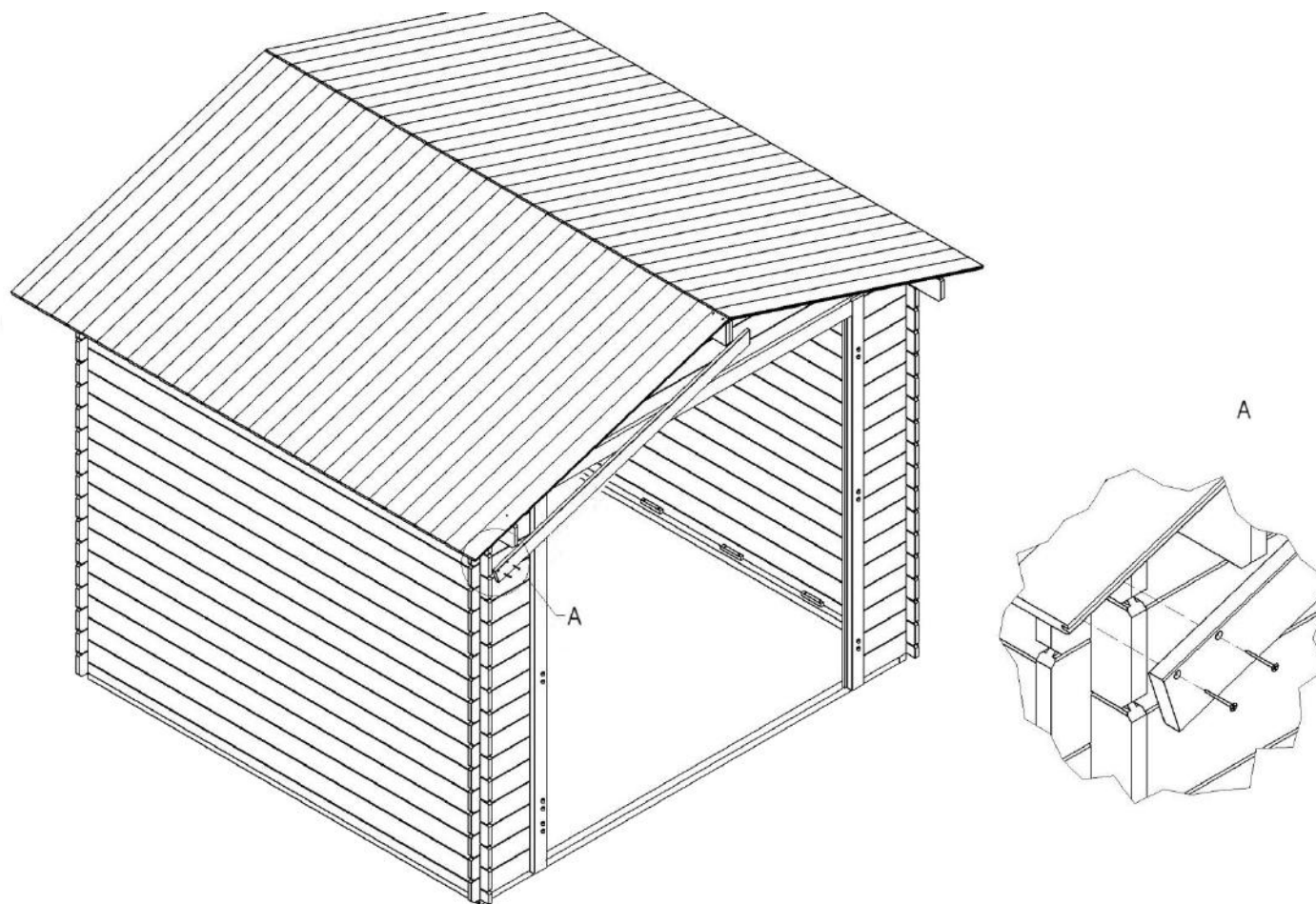

List of parts/Teilliste/Wykaz części:
17(4szt.)

Screws/Schrauben/ Wkręty: 31



9.

EN Fairing assembly. Stage II

DE Windfedermontage - Teil 2

PL Montaż owiewek dachu. Etap II

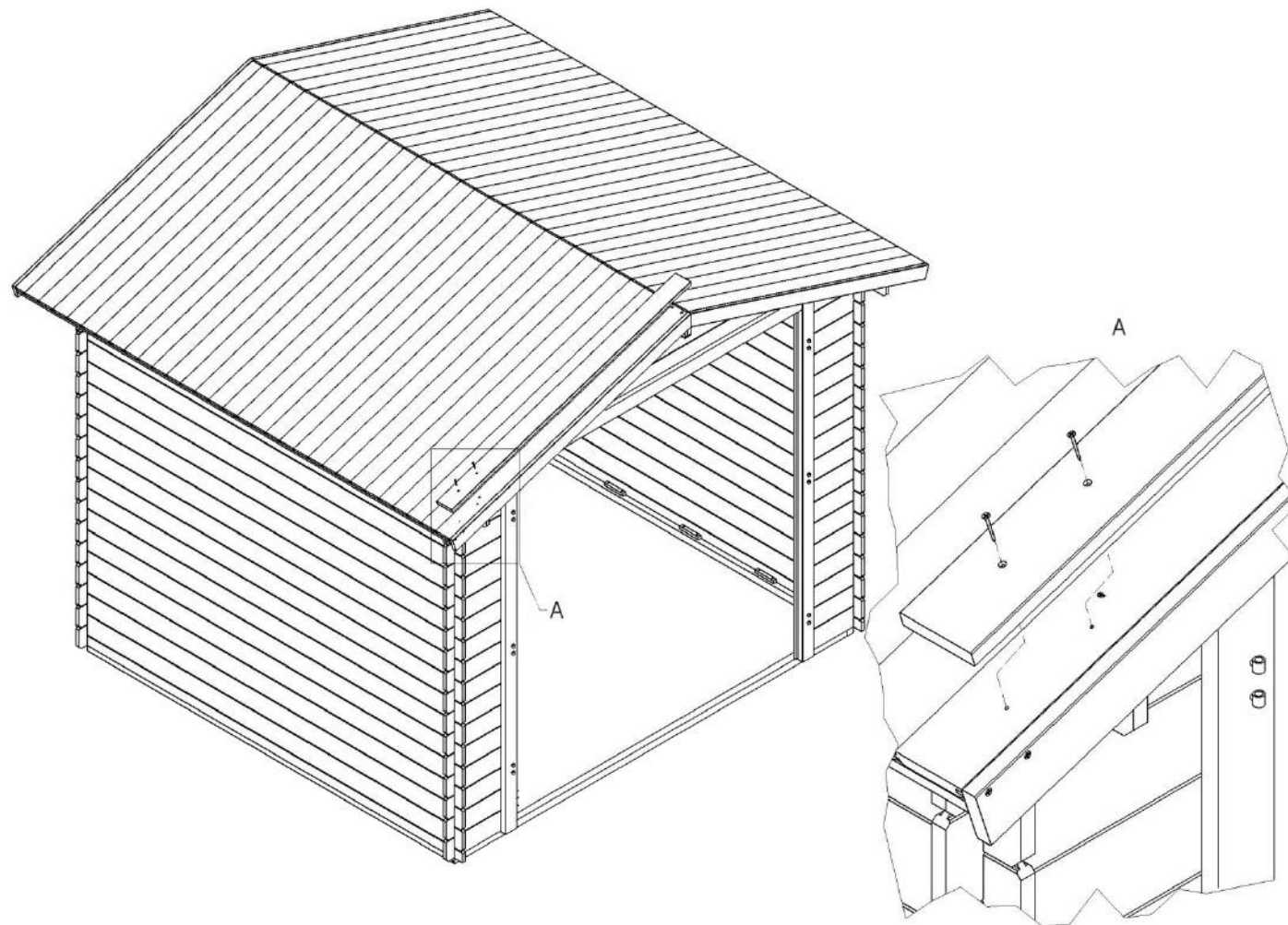

List of parts/Teilliste/Wykaz części:

16(4szt.)

Screws/Schrauben/ Wkręty: 30



10.

EN Fairing assembly. Stage III

DE Windfedermontage - Teil 3

PL Montaż owiewek dachu. Etap III

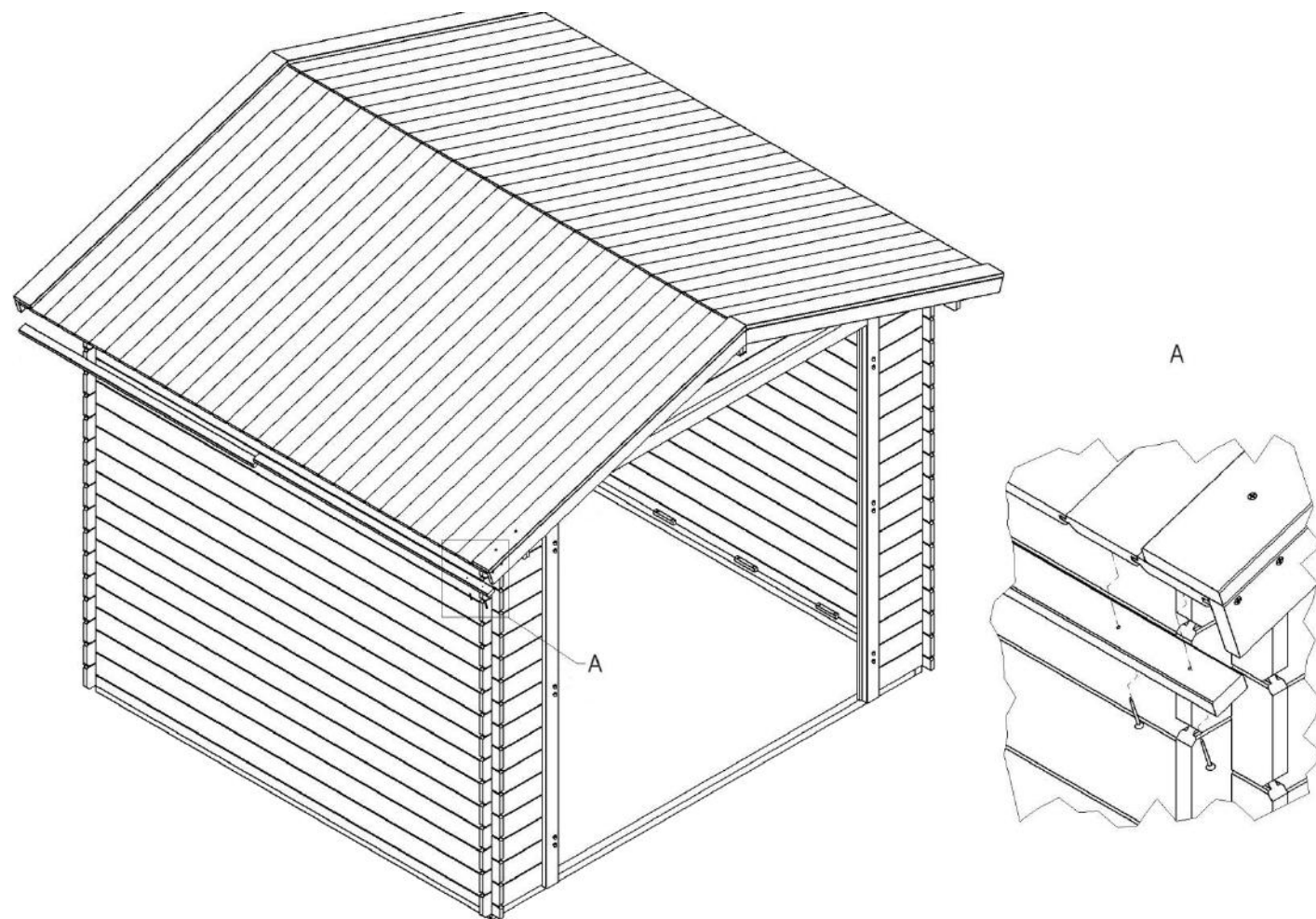

List of parts/Teilliste/Wykaz części:
18(4szt.) Screws/Schrauben/
Wkręty: 30



11.

EN Door assembly.

DE Türmontage

PL Montaż drzwi

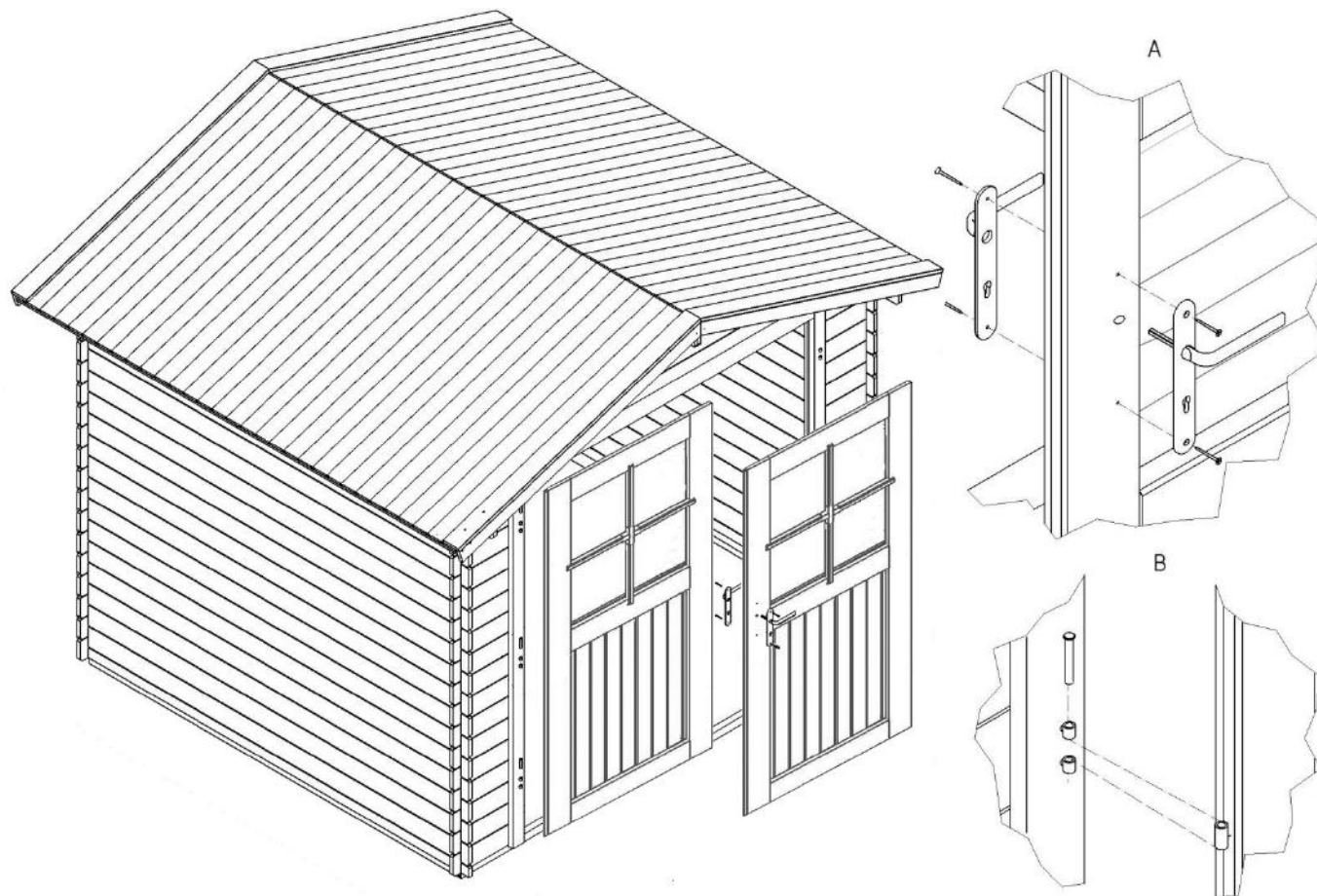

List of parts/Teilliste/Wykaz części:
21(1kpl.), 22(6szt.), 23(1kpl.), 24(kpl)
Screws/Schrauben/Wkręty: 30

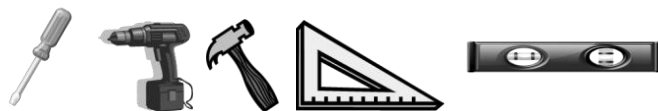

12. EN Assembly of latches.
DE Riegelmontage
PL Montaż progu i zasuwek

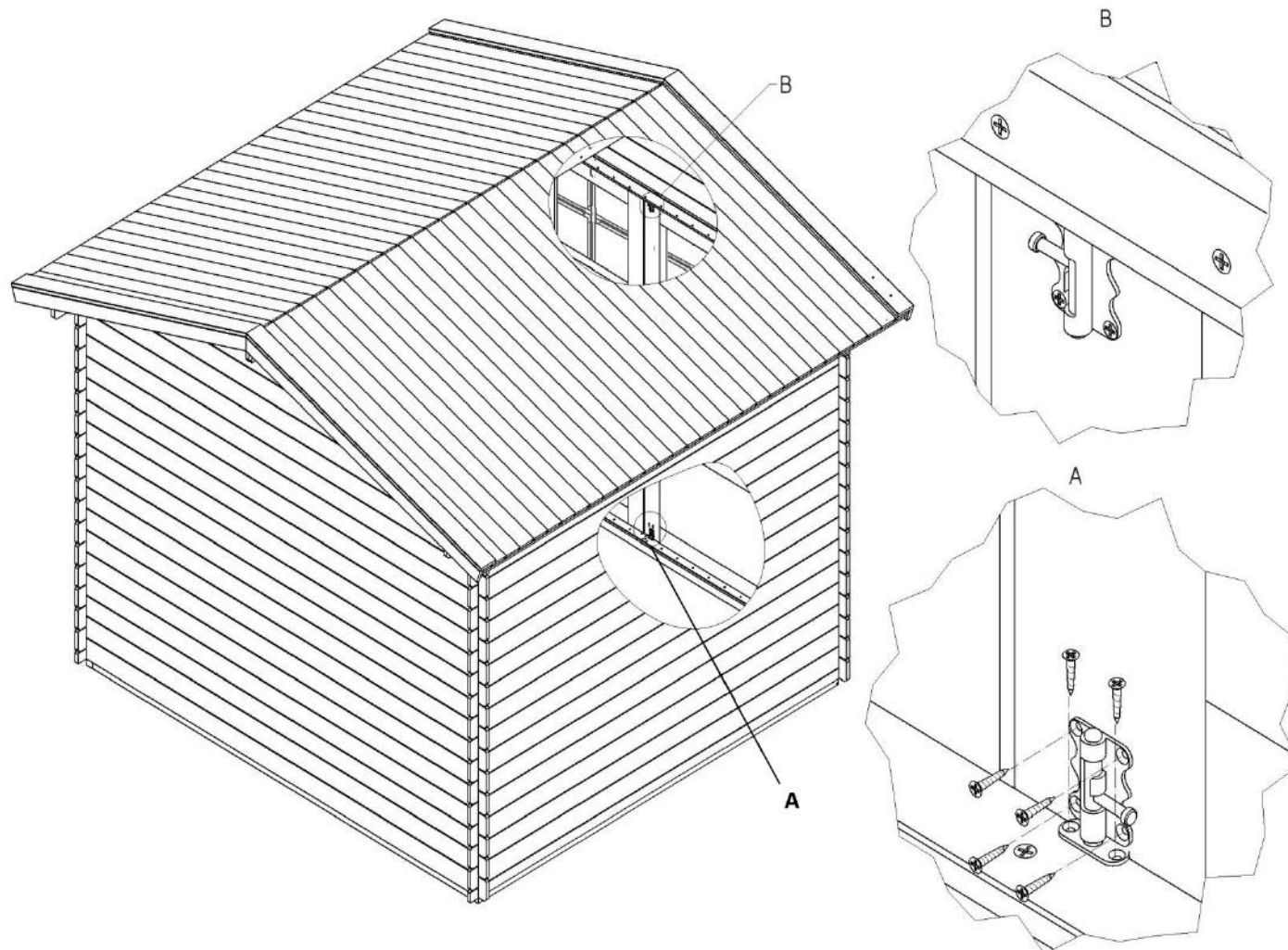

List of parts/Teilliste/Wykaz części:
25(2szt.) , 20(1szt.)

Screws/Schrauben/Wkręty: 32



13.

EN) Fascia assembly. At the end we assemble the fascia at the front and the back of the garden house.

DE Zierelementmontage

PL Montaż sztyldy Na koniec montujemy sztyldę od frontu i tyłu domku.

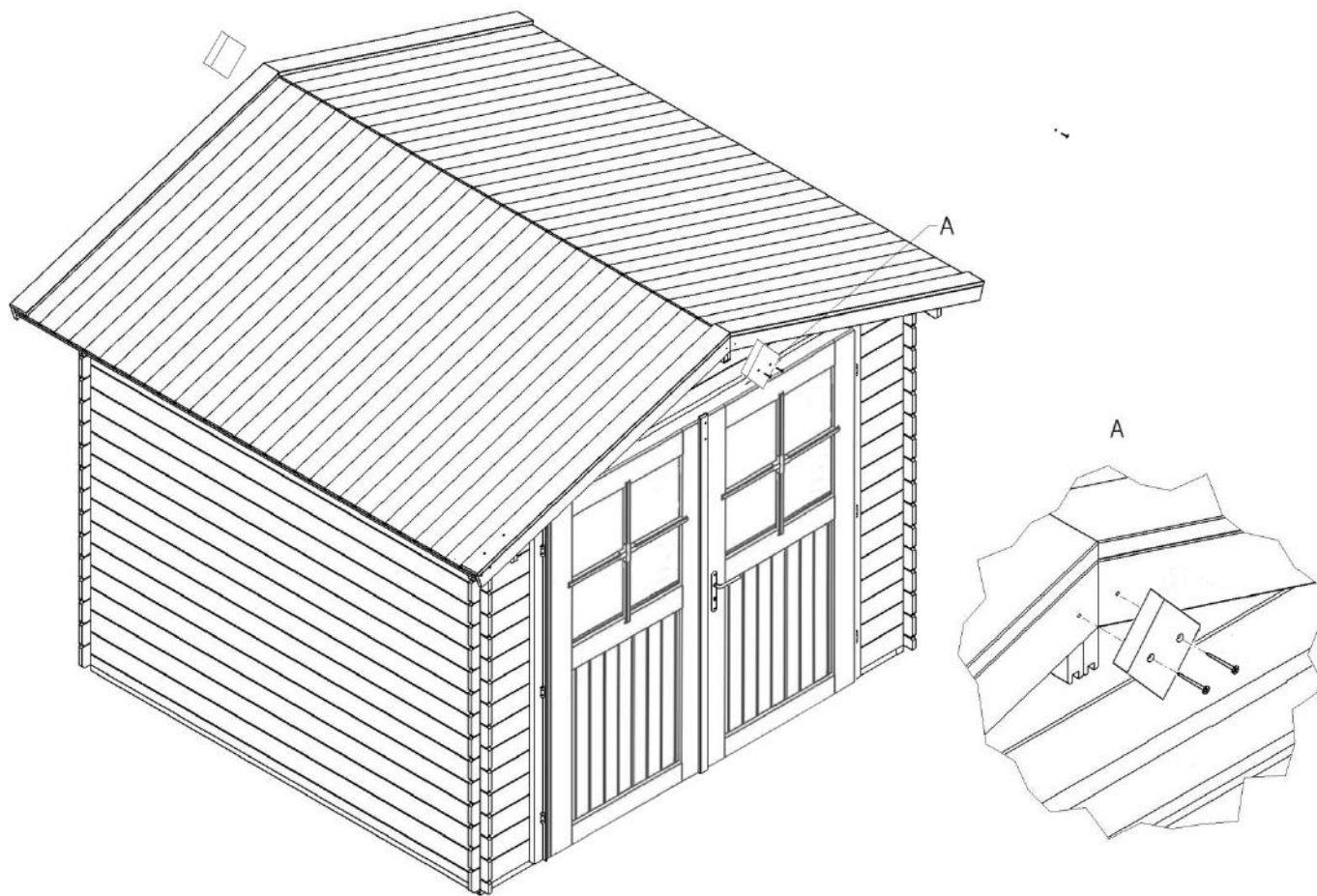

List of parts/Teilliste/Wykaz części:
27(2szt.)
Screws/Schrauben/ Wkręty:31

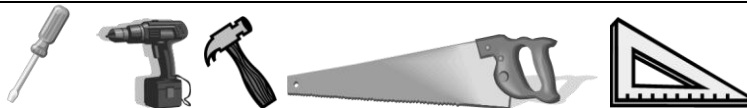



INFOLINE

801 50 40 40